

Canon

INSPIIC



Máy Chụp Ảnh In Liền
Tài Liệu Hướng Dẫn Sử Dụng

NỘI DUNG

THÔNG TIN VỀ AN TOÀN

P3

KHÁI QUÁT

P4

Các Nội Dung Được Cung Cấp

Các Đặc Điểm Của Sản Phẩm

P5-8

CÀI ĐẶT

Sạc

Nạp Giấy

Bộ Nhớ Ngoài

P9-12

VẬN HÀNH

BẬT/TẮT Nguồn

Chụp Ảnh

Khung ngắm

Tỉ Lệ Hình Ảnh

In và in lại

Chỉ Báo LED

Xử lý sự cố

THÔNG SỐ

P13

THÔNG TIN VỀ AN TOÀN

ĐỌC TRƯỚC KHI SỬ DỤNG

Vui lòng đọc các hướng dẫn và các biện pháp đề phòng về an toàn sau đây trước khi sử dụng thiết bị.

Để biết thông tin về quy định và thông tin bổ sung về an toàn, tham khảo tờ Thông Tin về Quy Định và Bảo Hành có trong kiện hàng.

RMN: PP3001

Số Mẫu Theo Quy Định Ident_i_x001F_cation được gán cho mục đích identi_x001F_catin theo quy định.

WARNING

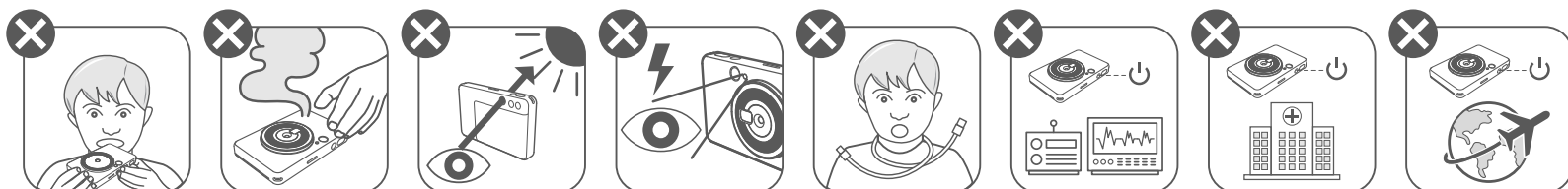

- Để xa trẻ em và trẻ sơ sinh. Sử dụng sản phẩm này không đúng cách có thể gây nghẹt thở hoặc tai nạn.
- Ngưng sử dụng thiết bị ngay lập tức nếu nó phát ra khói hoặc mùi lạ, hoặc có hoạt động bất thường khác.
- Không được nhìn vào mặt trời hoặc ánh sáng mạnh qua khung ngắm hoặc ống kính. Có thể dẫn đến mù hoặc các vấn đề về thị giác.
- Không được nháy đèn flash gần mắt. Nó có thể làm tổn thương mắt.
- Dây quấn quanh cổ trẻ em có thể dẫn đến ngạt. Nếu sản phẩm của bạn có sử dụng dây nguồn, vô tình quấn dây quanh cổ trẻ em có thể dẫn đến ngạt.
- Tắt thiết bị ở những nơi cấm sử dụng máy ảnh. Sóng điện từ phát ra từ máy ảnh có thể làm nhiễu hoạt động của các dụng cụ điện tử và các thiết bị khác. Thận trọng đầy đủ khi sử dụng sản phẩm ở những nơi hạn chế sử dụng thiết bị điện tử, chẳng hạn như bên trong máy bay và các cơ sở y tế.

THẬN TRỌNG

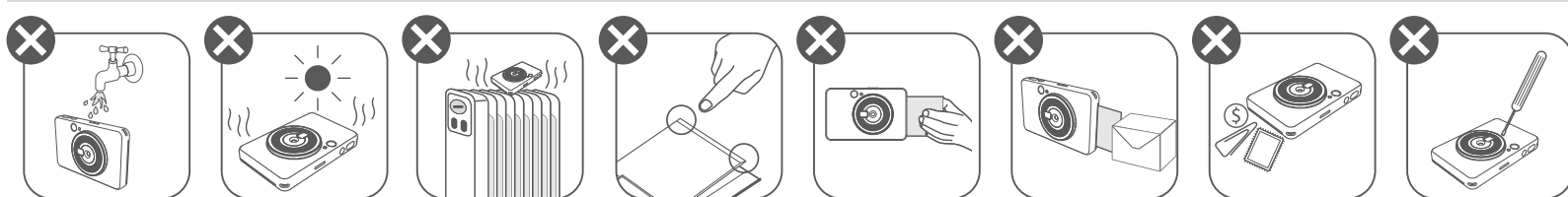

- Khi vận hành ở điều kiện thời tiết cực đoan, thiết bị có thể không in. Để nhiệt độ máy in điều chỉnh theo nhiệt độ vận hành được khuyến cáo là 15° đến 32°C, trước khi muốn in lại.
- Khi sạc, vui lòng sạc thiết bị ở nhiệt độ khuyến cáo là 15° đến 32°C.
- Sử dụng một tấm vải mềm khô để vệ sinh thiết bị. Không được vệ sinh bằng vải ẩm hoặc các chất lỏng bay hơi chẳng hạn như chất pha loãng sơn.
- Đóng nắp trên để tránh bụi và các phần tử khác đi vào bên trong thiết bị.
- Nếu thiết bị không hoạt động tốt, vui lòng liên hệ đại lý mà bạn đã mua thiết bị, hoặc bộ phận Dịch vụ & Hỗ trợ của Canon tại (84) 1900-55-8809.
- Không bao giờ được để pin tiếp xúc với nhiệt độ cao, nguồn nhiệt trực tiếp, hoặc đốt.
- Nhiễu điện từ hoặc phóng tĩnh điện có thể làm cho thiết bị gặp sự cố hoặc bộ nhớ bị mất hoặc thay đổi. Nếu xảy ra trường hợp này, hãy dùng đầu của một vật sắc nhỏ để nhấn nút [RESET] (cài đặt lại) ở đáy thiết bị.

TỔNG QUAN

NHỮNG HẠNG MỤC ĐƯỢC CUNG CẤP

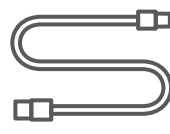
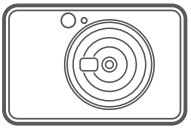

Máy Chụp Ảnh In Liền

Hướng Dẫn Nhanh

Tờ Thông Tin về
Quy Định và
Bảo Hành

Cáp USB

Giấy In Ảnh
CANON ZINK™
(10 tấm)

Dây Đeo
Cổ Tay

CÁC TÍNH NĂNG CỦA SẢN PHẨM

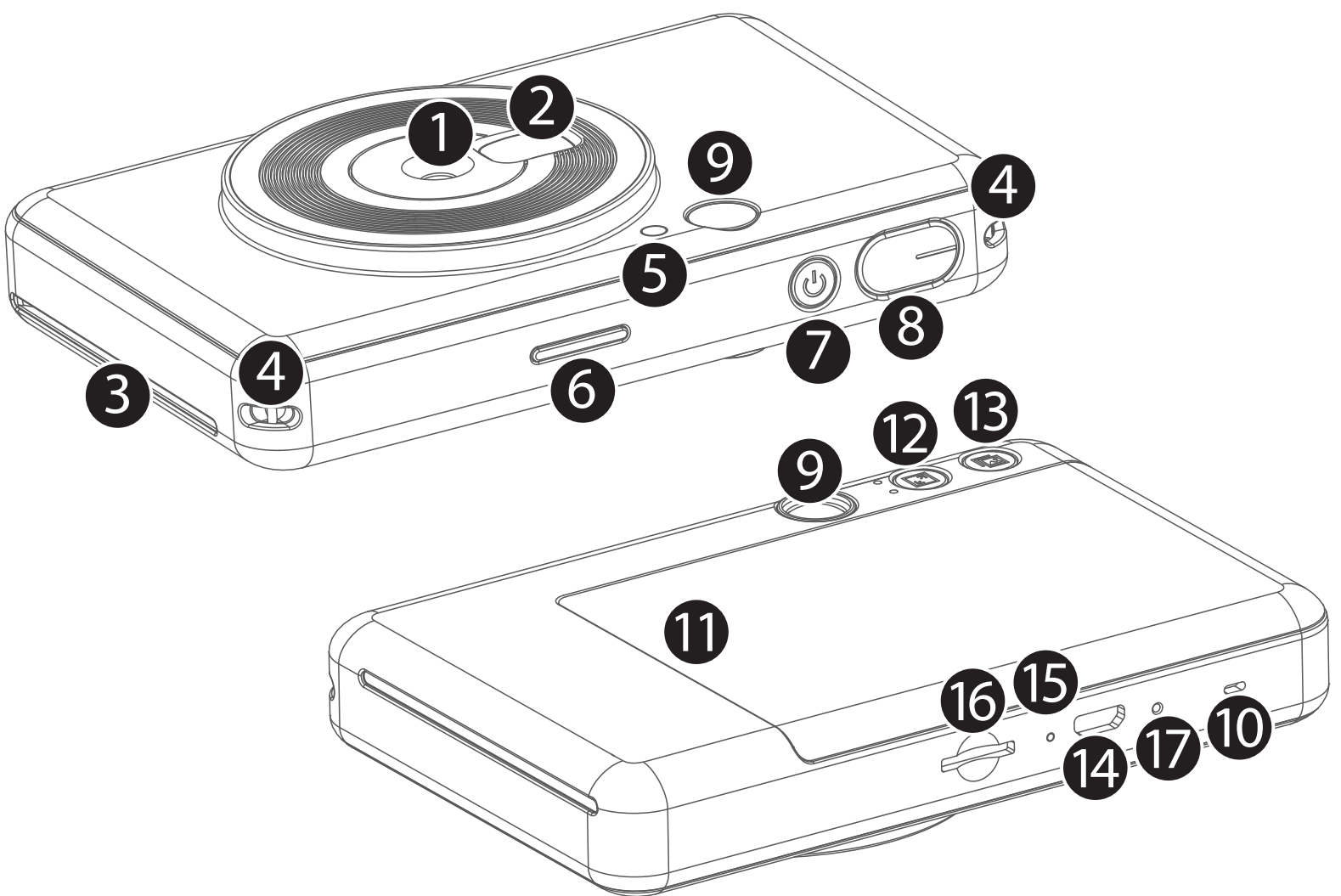

① Ống Kính Máy Ảnh

② Gương Selfie

③ Khe In Ra

④ Lỗ Dây Đeo

⑤ Đèn Flash

⑥ Đèn LED Trạng Thái

⑦ Công Tắc Trượt
(Tắt / Tự Động / Đèn Phụ)

⑧ Nút Nguồn

⑨ Nút Chụp Hình

⑩ Loa

⑪ Nắp Máy In

⑫ Nút Tỉ Lệ Hình Ảnh

⑬ Nút In Lại

⑭ Cổng Micro USB

⑮ Đèn LED Trạng Thái Sạc

⑯ Khe Cắm Thẻ MicroSD
(lên đến 256GB)

⑰ Nút Cài Đặt Lại

* Để đặt lại thiết bị, bấm bằng ghim

CÀI ĐẶT

SẠC

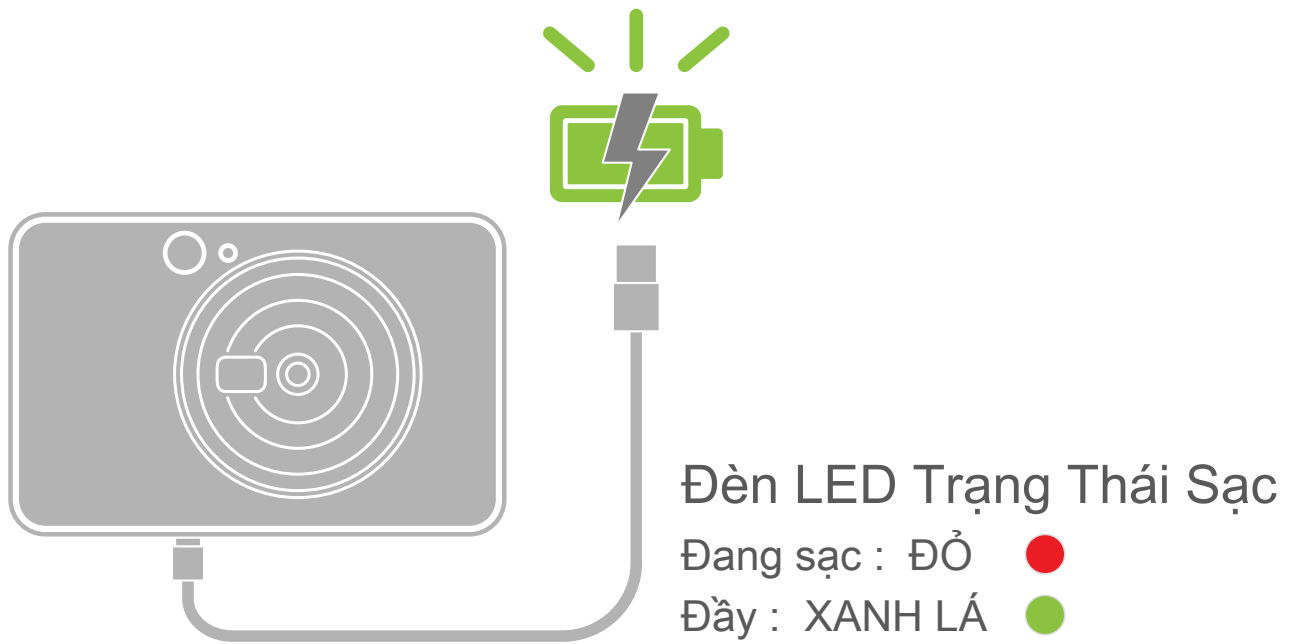

Thiết bị này có pin tích hợp. Vui lòng sạc thiết bị qua cáp USB bán kèm trước khi sử dụng.

- 1 Gắn đầu nhỏ hơn của cáp USB bán kèm vào thiết bị và đầu kia vào adapter sạc USB.
- 2 Đèn LED sạc sẽ chuyển sang màu đỏ để cho biết đang sạc
- 3 Một khi sạc đầy, đèn LED sạc sẽ chuyển sang màu xanh lá.
– Thời gian vận hành có thể khác nhau tùy vào trạng thái pin, trạng thái vận hành và điều kiện môi trường.

! LƯU Ý

Về Cáp USB

XỬ LÝ CÁP USB MỘT CÁCH CẨN THẬN TRONG KHI SẠC

- Không được đặt bất kỳ vật nặng gì lên cáp.
- Không được để cáp USB gần nguồn nhiệt.
- Không được làm trầy xước, hư hỏng, xoắn vặn hoặc kéo mạnh dây cáp.
- Không được dùng tay ướt cầm hoặc rút cáp.
- Tránh nhiệt độ quá cao/quá thấp hoặc điều kiện ẩm.
- Vui lòng rút cáp USB ra khỏi nguồn điện sau khi sạc.
- Vui lòng sử dụng cáp USB bán kèm để sạc.

NẠP GIẤY

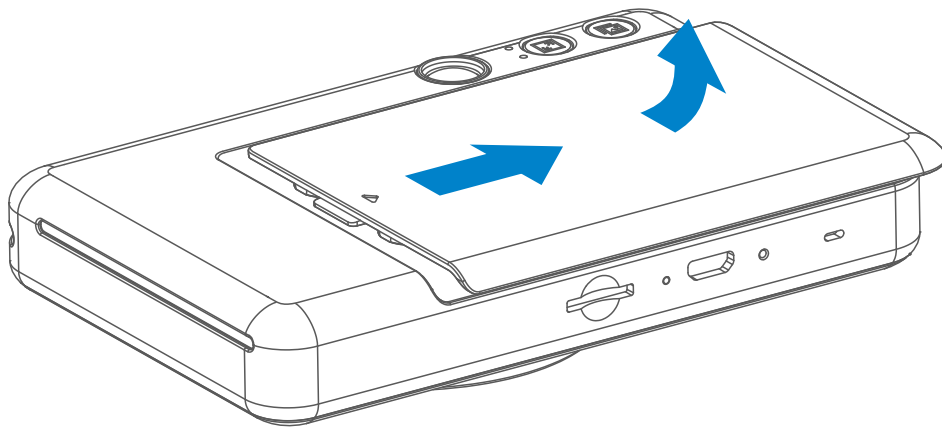

- 1 Tháo nắp bằng cách trượt nó về phía trước theo hướng mũi tên.

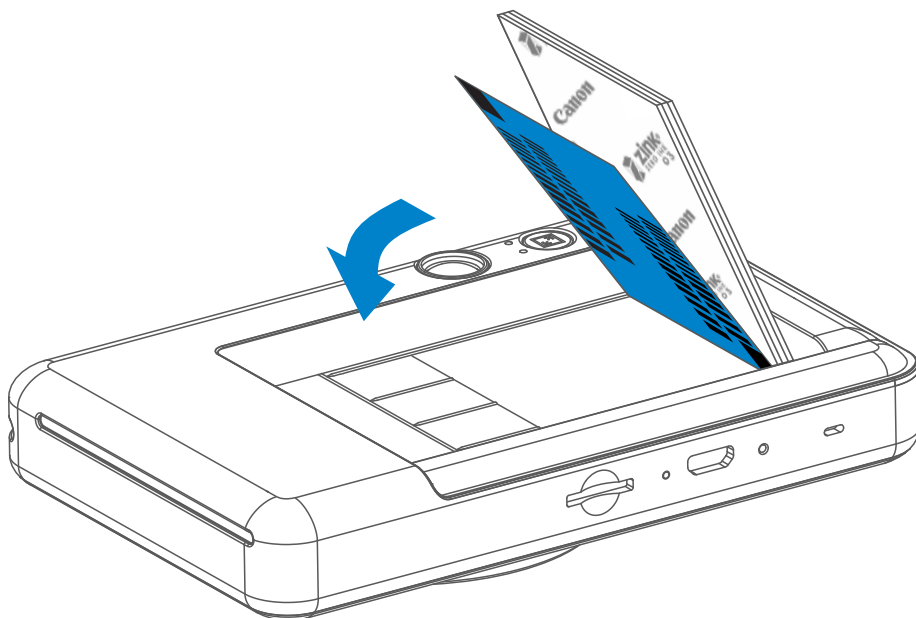

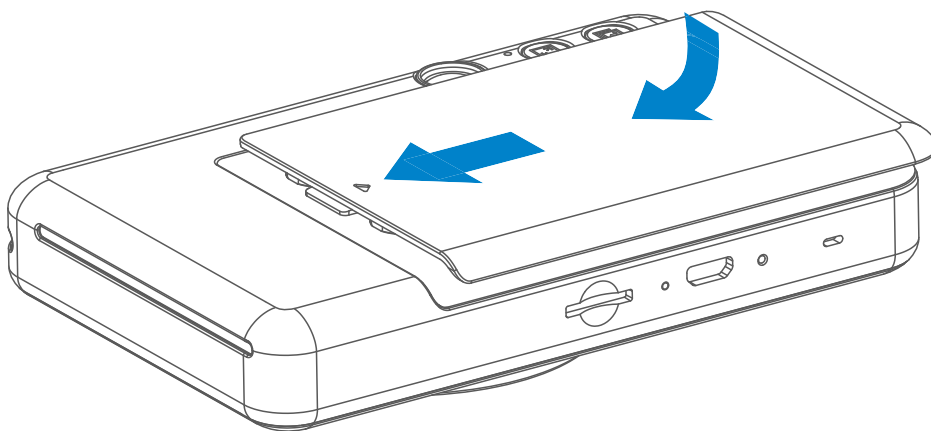

- 2 Mở một túi giấy in ảnh duy nhất (10 tờ + tấm SMART SHEET™ màu xanh dương).
- 3 Đặt tất cả 10 tờ giấy in ảnh và 1 tấm SMART SHEET™ vào ngăn giấy in ảnh.
 - Xếp giấy in ảnh lên trên tấm SMART SHEET™, đảm bảo mã vạch màu xanh dương và các logo giấy in ảnh úp xuống.

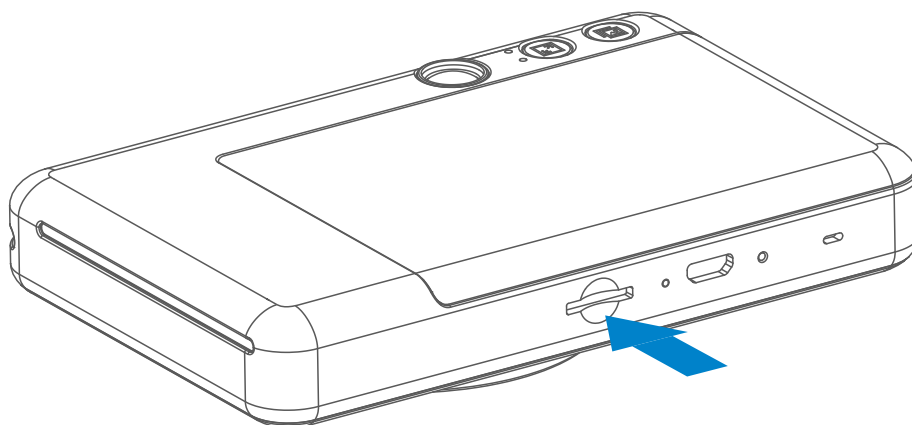

- 4 Đặt nắp trên trở lại thiết bị. Nó sẽ phát ra tiếng cách khi được đóng đúng cách.
 - Tấm SMART SHEET™ màu xanh dương sẽ được tự động chuyển qua thiết bị trước khi in lần đầu.

BỘ NHỚ NGOÀI



 Cần sử dụng một thẻ MicroSD ngoài (lên đến 256 GB) để lưu ảnh đã chụp. Chỉ hỗ trợ định dạng FAT16, FAT32 và exFAT.

CHUẨN BỊ THẺ NHỚ

Sử dụng các thẻ nhớ sau đây (bán riêng)

- Thẻ nhớ SD *1
- Thẻ nhớ SDHC *1 *2
- Thẻ nhớ SDXC *1 *2

*1 Các thẻ tuân theo chuẩn SD. Tuy nhiên, không phải thẻ nhớ nào cũng đã được kiểm chứng là hoạt động với máy ảnh này.

*2 Các thẻ nhớ UHS-I cũng được hỗ trợ.

LẮP VÀ THÁO THẺ MicroSD

- Lắp thẻ MicroSD vào khe gắn thẻ ở đáy của thiết bị. Bạn sẽ cảm nhận một tiếng cách nhẹ khi thẻ được lắp hẳn.
- Ấn lên đỉnh thẻ để nhả nó ra. Nhẹ nhàng kéo để tháo thẻ ra hẳn thiết bị.
- Nếu có lỗi đọc/ghi vào thẻ MicroSD, âm báo THẤT BẠI sẽ phát ra một lần. Tháo thẻ MicroSD ra và khởi động lại thiết bị.
- Kết nối thiết bị với máy tính bằng cáp USB. Nhấp đúp vào hình ảnh ổ cứng ngoài khi nó xuất hiện trên máy tính để xem và lưu ảnh.

BẢO DƯỠNG THIẾT BỊ

- Sử dụng và bảo quản thiết bị trong môi trường khuyến cáo có nhiệt độ từ 15° đến 32° C và độ ẩm tương đối 40-55%.

KHI SỬ DỤNG GIẤY IN ẢNH



- Chỉ nạp 10 tờ giấy in ảnh ZINK™ và 1 tấm SMART SHEET™. Không được nạp nhiều hơn vì nó có thể dẫn đến kẹt giấy hoặc lỗi in.
- Nếu giấy bị kẹt, chỉ cần TẮT rồi BẬT nguồn để tự động gỡ kẹt giấy. Đừng cố kéo giấy ra.
- Khi thiết bị đang in, đừng kéo hay giật giấy in ảnh.
- Xử lý giấy in ảnh một cách cẩn thận để tránh làm hỏng hoặc cong gập.
- Đảm bảo giấy in ảnh được sạch khi nạp. Nếu giấy in ảnh bị bẩn hoặc hỏng, nó có thể dẫn đến kẹt giấy hoặc lỗi in.
- Đừng mở túi giấy in ảnh mới cho đến khi bạn sẵn sàng nạp nó vào thiết bị.
- Đừng để giấy in ảnh tiếp xúc với ánh nắng trực tiếp hoặc hơi ẩm.
- Đừng để giấy in ảnh của bạn ở khu vực ở đó điều kiện nhiệt độ hoặc độ ẩm nằm ngoài giới hạn điều kiện đề nghị được cho biết trên túi. Nó có thể làm giảm chất lượng ảnh in ra.

VỀ SMART SHEET™

- Mỗi túi giấy in ảnh chứa 10 tờ giấy in ảnh và 1 tấm SMART SHEET™ màu xanh dương.
- Nạp tấm SMART SHEET™ và giấy in ảnh lấy từ cùng một túi để có chất lượng in tối ưu. Mỗi tấm SMART SHEET™ được thiết kế riêng cho túi giấy chứa nó.
- Tấm SMART SHEET™ sẽ được tự động chuyển qua thiết bị trước khi in lần đầu để vệ sinh máy in và tối ưu hóa chất lượng in cho túi giấy cụ thể đó (10 tờ).
- Giữ lại tấm SMART SHEET™ và chỉ bỏ sau khi bạn đã in hết 10 tờ giấy in ảnh trong túi. Nếu chất lượng in không như mong đợi, bạn có thể tái sử dụng tấm SMART SHEET™ nếu vẫn còn giấy trong cùng túi. Chỉ cần trượt tấm SMART SHEET™ với mã vạch úp xuống bên dưới giấy in ảnh còn lại.
- Sử dụng một tấm SMART SHEET™ từ một túi khác có thể dẫn đến giảm chất lượng in.

VẬN HÀNH

BẬT/TẮT NGUỒN

- 1 Nhấn và giữ nút Nguồn  cho đến khi đèn LED chỉ báo sáng lên.
- 2 Khi đèn LED chỉ báo chuyển sang màu trắng sáng đều, thiết bị đã sẵn sàng sử dụng.
- 3 Nhấn và giữ nút Nguồn  để tắt thiết bị.

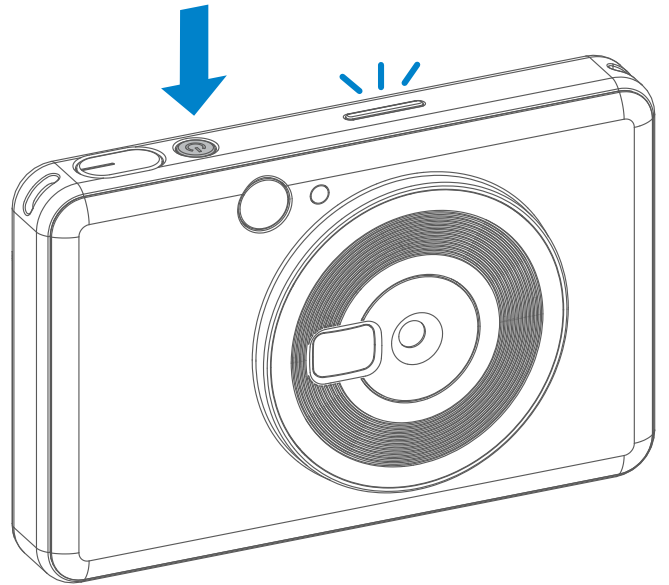

Tự động tắt nguồn

- Khi thiết bị ở chế độ rời trong khoảng 5 phút, nó sẽ tự động tắt nguồn. Người dùng có thể tiếp tục mở lại thiết bị bằng cách nhấn nút Nguồn một lần nữa.

CHỤP ẢNH

- 1 Giữ thiết bị, xác nhận bố cục mong muốn của ảnh.
- 2 Nhấn  nút chụp để chụp.

máy ảnh sẽ tự động kích hoạt đèn flash nếu cần thiết đối với điều kiện ánh sáng.

Sử dụng tấm phản chiếu bên cạnh ống kính làm gương tự chụp để selfie.

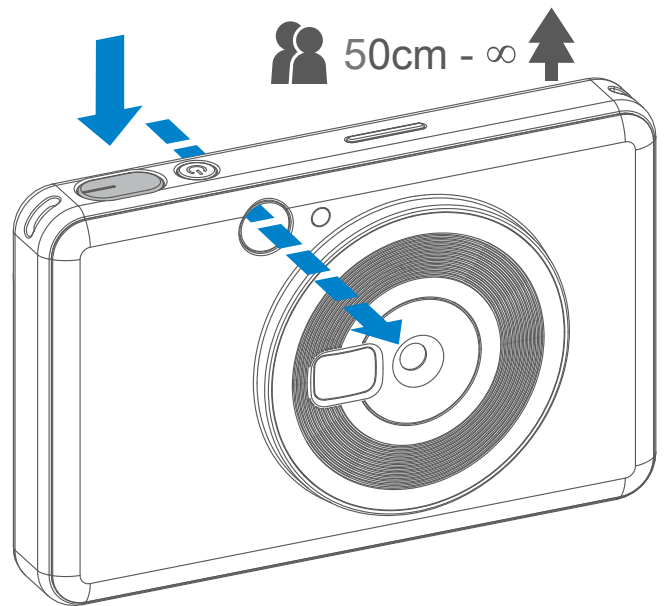

KHUNG NGẮM

Lập bố cục ảnh với chỉ báo khung hình trong khung ngắm.



50cm - ∞



2 x 3



Chỉ Báo Khung
Hình 2 X 3 đối với chụp
bình thường ở 1m - ∞

2 x 2



Chỉ Báo Khung
Hình 2 X 2 đối với chụp
bình thường ở 1m - ∞

TỈ LỆ HÌNH ẢNH

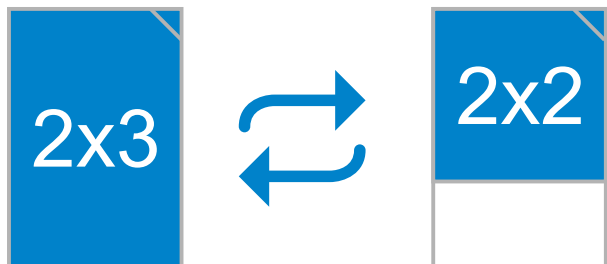

Người dùng có thể chọn trong số 2 tỉ lệ hình ảnh, 2x3 và 2x2 bằng nút Tỉ Lệ Hình Ảnh .

Có thể thay đổi tỉ lệ hình ảnh vào bất kỳ lúc nào trước khi chụp.

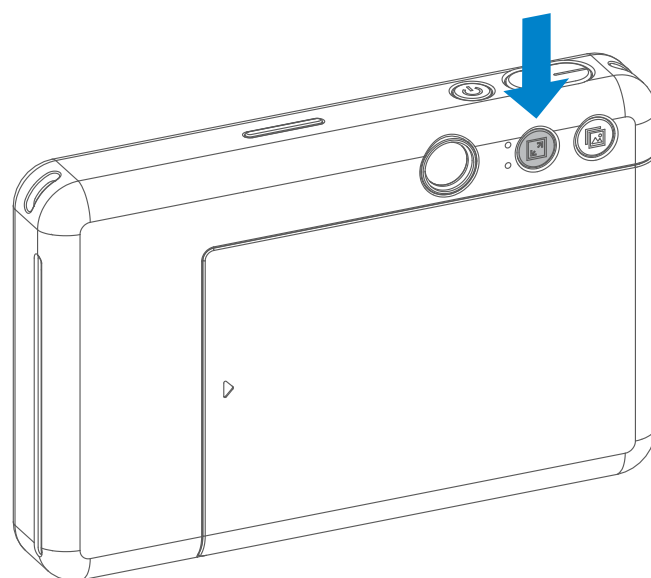

Khi tỉ lệ hình ảnh là 2x2, khu vực trắng của giấy ảnh sẽ khác. Nó phụ thuộc vào cách cầm thiết bị.

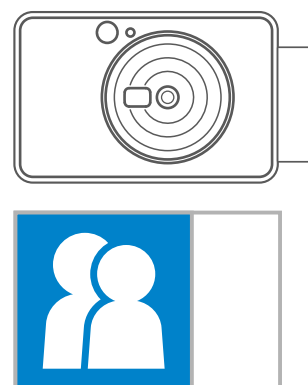
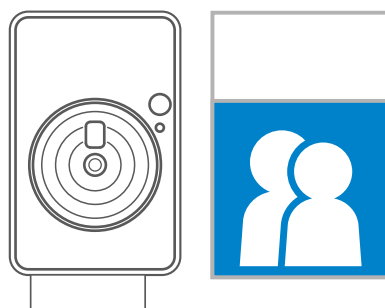
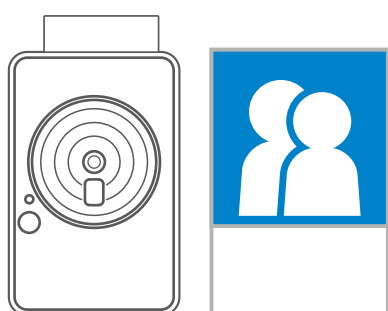

IN VÀ IN LẠI

IN ẢNH







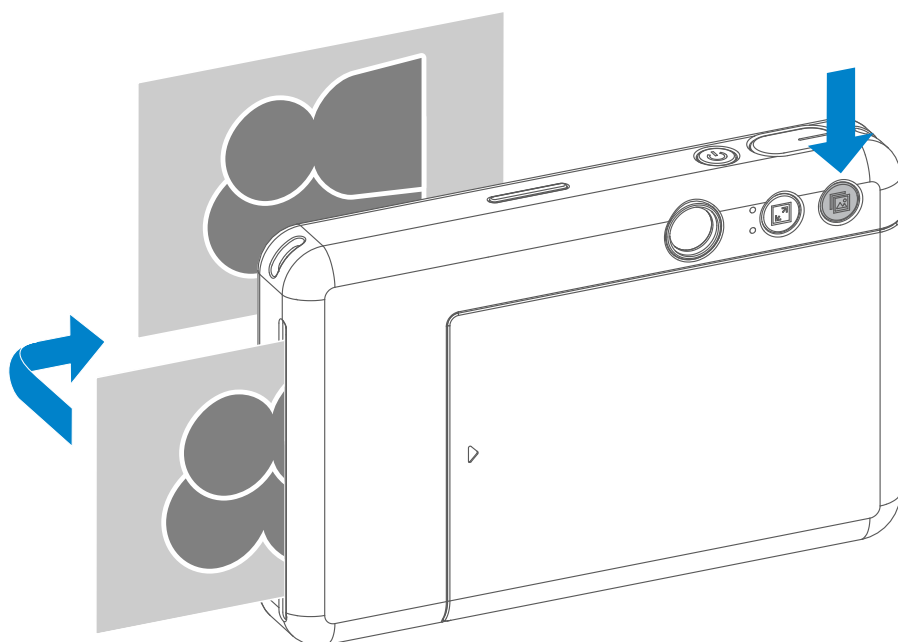







- Ảnh sẽ được in ra ngay sau khi chụp.
- Mỗi lần thiết bị có thể chứa tối đa 3 ảnh cần in.



IN LẠI ẢNH

Khi bạn đã chụp ảnh và ảnh được in ra, nếu bạn muốn sao đôi cùng ảnh đó hoặc phát vài tấm của cùng ảnh đó trong một bữa tiệc, bạn chỉ cần nhấn  nút In Lại để in lại ảnh đã in lần cuối.





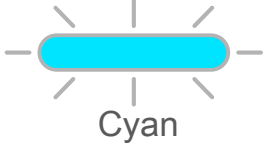



CHỈ BÁO LED

Trạng thái	Vận hành	Chỉ Báo LED
Bật Nguồn	Nhấn và giữ nút Nguồn	 >  Trắng
Chờ	Sau khi thiết bị bật nguồn	 Trắng
Tắt Nguồn	Nhấn và giữ nút Nguồn	 Tắt
Lỗi SMART SHEET™	Khi thiết bị phát hiện đã đưa tấm SMART SHEET™ không đúng vào, hoặc lỗi SMART SHEET™ khác	 màu xanh
Đang xử lý SMART SHEET™	Khi thiết bị đang in tấm SMART SHEET™	 Trắng
Không Có Giấy	Khi thiết bị không có giấy, thiết bị sẽ không cho phép chụp ảnh	 Đỏ
Kẹt Giấy / Nắp Mở	Khi bị kẹt giấy hoặc nắp máy in đang mở	 Đỏ
Sẵn Sàng In	Đang chuẩn bị in	 Trắng
In Ảnh	Khi thiết bị đang in ảnh	 Vàng > Đỏ điều > Cyan > Trắng (Vòng lặp)
Chế Độ MS (Chế Độ Lưu Trữ Lớn)	Thiết bị được kết nối với máy tính	 Đỏ điều
Lỗi Thẻ MicroSD	Không thể ghi dữ liệu vào Thẻ MicroSD	 Đỏ điều
Nhiệt Độ Quá Cao	Khi thiết bị quá nóng	 Đỏ (Cho đến khi nhiệt độ trở lại bình thường)
Nhiệt Độ Quá Thấp	Khi thiết bị quá lạnh	 Cyan (Cho đến khi nhiệt độ trở lại bình thường)

Trạng thái	Vận hành	Chỉ Báo LED
Đang Tản Nhiệt Đầu Máy In	Kiểm tra nhiệt độ đầu máy in và để nó nguội lại trước khi in	 Cyan
Pin Yếu	Khi mức pin giảm xuống 20%	 Trắng > Đỏ (Vòng lặp)
Pin Rất Yếu	Khi mức pin rất thấp	 Đỏ > Trắng (Vòng lặp)

XỬ LÝ SỰ CỐ

Trạng thái	Chỉ Báo LED	Thao tác
Lỗi Thẻ MicroSD	 Đỏ điều	<ul style="list-style-type: none"> • Kiểm tra xem thẻ MicroSD có được lắp đúng cách hay không • Kiểm tra xem thẻ MicroSD có đầy hay không • Kiểm tra xem thẻ MicroSD có bị hỏng hay không • Kiểm tra xem thẻ Micro SD có tương thích hay không
Nạp Giấy Thất Bại	 Đỏ	<ul style="list-style-type: none"> • Mở nắp khoang giấy để kiểm tra xem giấy in ảnh Canon ZINK™ có được đưa vào hay không
Kẹt Giấy	 Đỏ	<ul style="list-style-type: none"> • Tắt nguồn và bật nguồn thiết bị; giấy in ảnh sẽ tự động được đẩy ra
Không Có Giấy	 Đỏ	<ul style="list-style-type: none"> • Nạp lại giấy in ảnh Canon ZINK vào thiết bị
Nắp Máy In Không Được Đóng Đúng Cách	 Đỏ	<ul style="list-style-type: none"> • Đóng nắp máy in đúng cách
Quá nhiệt	 Đỏ	<ul style="list-style-type: none"> • Chờ đến khi nhiệt độ thiết bị giảm xuống mức bình thường, thiết bị sẽ hoạt động lại
Thiết Bị Không Hoạt Động	Không áp dụng	<ul style="list-style-type: none"> • Đảm bảo mức pin không quá thấp. Nếu có, sạc lại thiết bị.
Chụp Ảnh	Không áp dụng	<ul style="list-style-type: none"> • Đảm bảo bộ nhớ đệm danh sách chờ in còn trống. • Đảm bảo thiết bị có giấy in ảnh Canon ZINK™.

THÔNG SỐ

Công Nghệ In	ZINK™
Độ Phân Giải In	314 x 500 dpi (điểm mỗi inch)
Tốc Độ In	Khoảng 50 giây (Mô-tơ khởi động và dừng, ở nhiệt độ phòng 25° C)
Tỉ Lệ Hình Ảnh của Ảnh	2" x 2" hoặc 2" x 3"
Giấy Tương Thích	Giấy In Ảnh Canon ZINK™ : ZP-2030-20 (20 tờ) ZP-2030-50 (50 tờ) / 2" x 3" / Lưng Bóc Dính
Công Suất Giấy	Lên đến 10 tờ giấy in ảnh ZINK™ + 1 tấm SMART SHEET™
Độ Phân Giải Của Ảnh	5MP
Độ Dài Tiêu Cự	24mm
Khẩu độ	f 2.4
Phạm Vi Lấy Nét	50cm - ∞
Độ nhạy	Auto (ISO 100 - 1600)
Đèn Flash	CÓ (Auto)
Phạm Vi Đèn Flash	0,5m - 1,0m
Thẻ Nhớ	Thẻ MicroSD, lên đến 256GB
Nguồn Điện	Pin Sạc Li-Polymer Tích Hợp 700mAh, 7,4V
Tốc Độ Sạc	Khoảng 90 phút (Sạc Đầy)
Adapter Nguồn	Dòng Điện Đầu Ra : 1,6A (tối thiểu) Điện áp : 5V
Tham Số Môi Trường	- Vận Hành In, Sạc và Nhiệt Độ Bảo Quản Khuyến Cáo: 15° đến 32° C - Vận Hành In, Sạc và Độ Ẩm Bảo Quản Khuyến Cáo: 40-55% độ ẩm tương đối - Nhiệt Độ Vận Hành: 5° đến 40° C - Độ Ẩm Vận Hành: < 70% độ ẩm tương đối
Tự Động Tắt Nguồn	5 phút
Kích thước	121mm (R) x 78,3mm (C) x 23.7mm (S)
Trọng lượng	170 g
HDH Tương Thích (đối với Máy Tính)	Windows 7 / 8 / 8.1 / 10 Mac OSX 10.10 - 10.14
Kết Nối để Sạc và Truyền Dữ Liệu	USB 2.0 (Micro USB)

* Có thể thay đổi mà không có thông báo

Canon

SMART SHEET, Công Nghệ ZINK và Thương Hiệu ZINK thuộc sở hữu của ZINK Holdings LLC. Sử dụng có giấy phép. Tất cả tên sản phẩm, tên thương hiệu và logo của bên thứ ba khác là thương hiệu của các chủ sở hữu tương ứng của chúng.